DSSD331/DTSD341
三相电子式多功能电能表

使用说明书



威胜集团有限公司

WASION GROUP LIMITED



尊敬的客户：

首先感谢您购买和使用本公司的产品。

威胜集团有限公司是一个专门开发、生产和销售电能计量仪表的专业企业，本公司产品质量保证体系于1996年通过了挪威船级社ISO9001认证。

在您购买本公司产品的同时，请仔细阅读本使用说明书，如有任何问题，请及时与本公司的技术服务中心或分布在全国各地的事务所联系。

如需要业务咨询或查询各事务所的联系电话，请拨威胜集团有限公司免费服务热线：800-849-6688 或 400-677-6688，或登陆网站 [Http://www.Wasion.com](http://www.Wasion.com)/查询。

威胜集团有限公司出口部 0731-88619681 88619682

威胜集团有限公司商务部 0731-88619596 88619598

威胜集团有限公司客户服务部 0731-88619581 88619582

上海事务所 南京事务所 广州事务所 长沙事务所

西安事务所 成都事务所 北京事务所 郑州事务所

武汉事务所 沈阳事务所 兰州事务所 杭州事务所

重庆事务所 新疆事务所 石家庄事务所 福州事务所

南昌事务所 合肥事务所 哈尔滨事务所 长春事务所

南宁事务所 贵阳事务所 海口事务所 太原事务所

山东事务所 天津事务所 昆明事务所

本说明书适用于威胜集团有限公司生产的 DSSD331/DTSD341 型 (MB3V8.6) 三相电子式多功能电能表。

2014-06-11

目 录

1 综合介绍	1
1.1 概述.....	1
1.2 工作原理简述.....	1
1.3 技术参数.....	1
2 仪表主要功能	5
2.1 电量分时计量.....	5
2.2 最大需量分时计量.....	5
2.3 跨月结算.....	5
2.4 测量功能.....	5
2.5 显示功能.....	6
2.6 通信功能.....	8
2.7 事件记录功能.....	9
2.8 脉冲输出.....	13
2.9 负荷曲线记录功能（见附录 1 下的（模式字 8）负荷曲线）.....	13
2.10 电量冻结.....	14
2.11 安全管理与用户权限.....	14
2.12 液晶背光功能.....	15
2.13 光报警功能.....	15
2.14 遥控显示功能.....	15
2.15 电表自检及电网故障信息的显示与抄读.....	15
2.16 辅助电源（可选功能）.....	16
2.17 特殊计量功能.....	16
3 使用方法	16
3.1 电表显示.....	16
3.2 参数设置.....	22
3.3 安装.....	22
3.4 抄表.....	22
3.5 电池更换.....	23
3.6 使用注意事项	23
4 运输贮存	24
5 保修期限	24
6 质保条款	24

1 综合介绍

1.1 概述

DSSD331/DTSD341（配置号 MB3）型三相电子式多功能电能表是威胜集团有限公司研制生产的新一代智能型高科技电能计量产品，符合 GB/T17215.321-2008、GB/T17215.322-2008、GB/T17215.323-2008 和 DL/T614-2007 等电能表有关标准，采用 DL/T645-1997 通信规约。

1.2 工作原理简述

本产品由电流互感器、集成计量芯片、微处理器、温补实时时钟、数据接口设备和人机接口设备组成。集成计量芯片将来自电压分压，电流互感器的模拟信号转换为数字信号，并对其进行数字积分运算，从而精确地获得有功电量和无功电量，微处理器依据相应费率和需量等要求对数据进行处理。其结果保存在数据存储器中，并随时向外部接口提供信息和进行数据交换，其原理框图如图 1 所示。



图 1: 工作原理简述 (以三相四线表为例)

1.3 技术参数

1.3.1 主要技术参数

项目	技术要求
参比电压	3×220V/380V, 3×57.7V/100V, 3×100V
工作电压范围	三相 80%Un ~ 120%Un
电流测量范围	互感器接入式: 0.3(1.2)A, 1(2)A, 1.5(6)A, 5(10)A, 5(6)A 直通式: 10(40)A, 15(60)A, 20(80)A
准确度等级	有功 0.2S、0.5S 级、1 级 无功 2 级
工作温度	-25℃~60℃
极限工作温度	-40℃~70℃
相对湿度	≤95%(无凝露)
频率范围	(50±2.5)Hz
启动电流	互感器接入式: 1%In(0.5S 级),

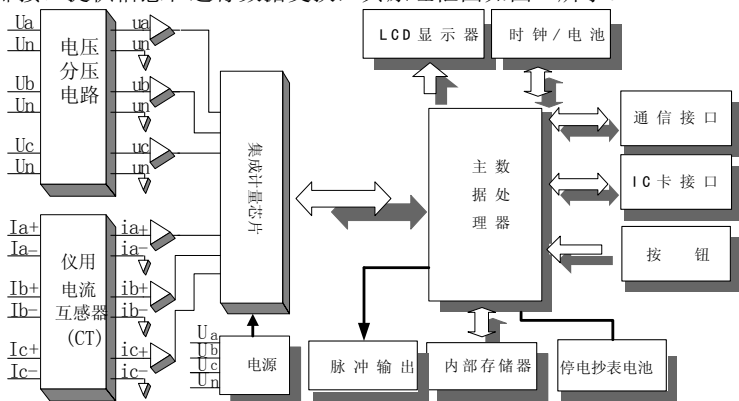
	2%In (1级) 直通式: 4%Ib (1级)
功耗	<1.5W, 6VA
MTBF	$\geq 1 \times 10^5$ h

1.3.2 日历时钟

时钟误差	≤ 0.5 s/d (0°C~+40°C时: ± 2 ppm; -40°C~+85°C时: ± 3.5 ppm)
时钟频率	1Hz
电池寿命	10年
电池连续工作时间	≥ 5 年

1.3.3 光耦脉冲输出

脉冲输出常数	出厂设置以表计面板标识为准。对 1.5(6)A 的电表, 通常设为: 3×220V/380V 的低压表: 有功: 6400imp/kW·h 无功: 6400imp/kvar·h 3×57.7V/100V, 3×100V 的高压表: 有功: 20000imp/kW·h 无功: 20000imp/kvar·h
脉冲输出宽度	(65±5)ms
最大容许通过电流	10mA (DC)
工作电压	5V~24V (DC)

1.3.4 继电器输出

如果选择了负荷报警功能, 将配置“报警”继电器, “报警辅助端子为继电器的常开触点。

继电器的开关能力: 纯阻性负载的情况下, 220VAC, 130mA

1.3.5 其它数据

外形尺寸	长×宽×厚=220mm×170mm×75mm
净重	约 1.6kg

1.3.6 外形和布局

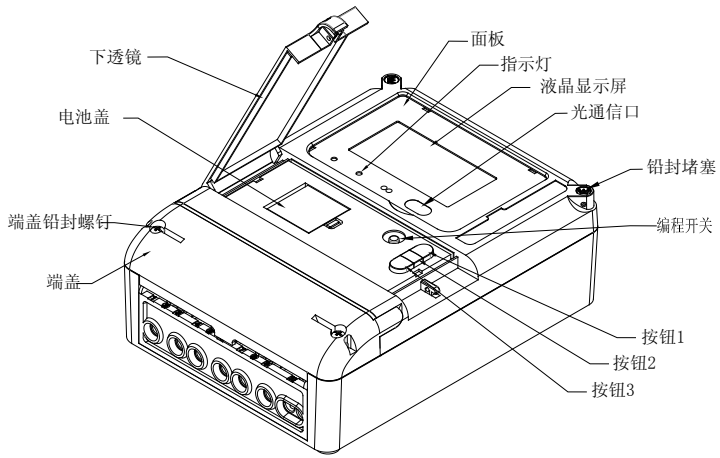

1.3.7 安装尺寸

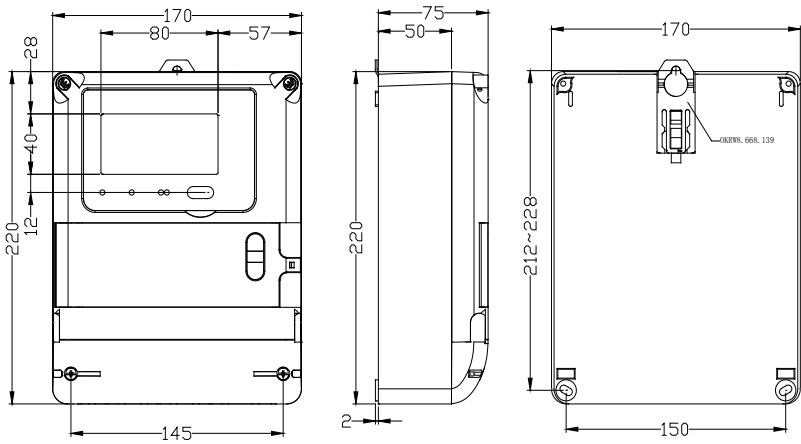

1.3.8 接线尺寸

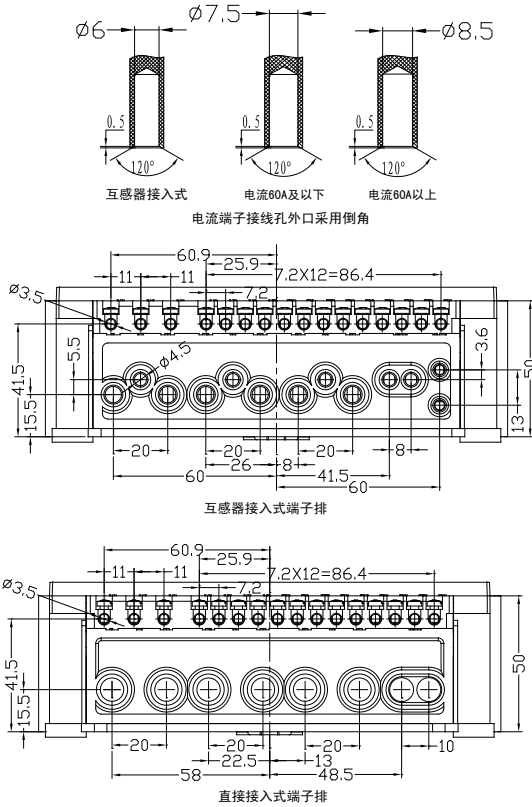

1.3.9 主端子接线图

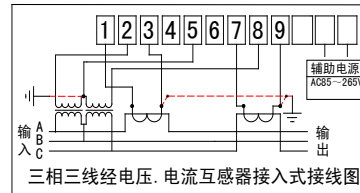
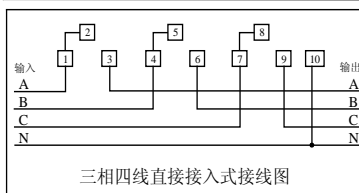
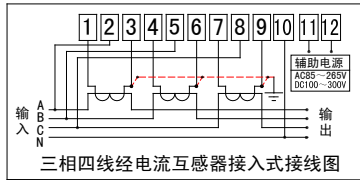
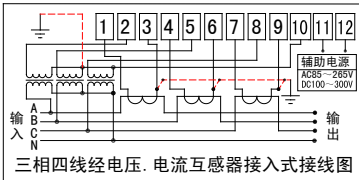

注：辅助电源为可选功能，具体接线以表计端盖上接线图为准。

2 仪表主要功能

2.1 电量分时计量

本仪表有两种配置：TH 及 TF 型（由模式字 1 的 b6 设置）。TH 型为双向电能表，它可以计量正、反向有功，4 象限无功以及 A、B、C 各元件有功、无功电量。TF 型为单方向电能表，它可以计量正向有功，4 象限无功以及 A、B、C 各元件有功、无功电量，反向有功计量精度不作保证，仅供参考。

TH 型和 TF 型电能表都能计量 2 种组合的无功电量，2 种组合的无功电量可由 4 个象限的无功电量任意组合（通过无功组合模式字设置）。各种总电量均可以按最大 8 种费率时段进行分时计量（A、B、C 各元件的电量不分时计量）。

本表计可设置主副两套时段。电表是否进行主副两套时段切换，受电表模式字 3 的 b5 位控制。

每套时段最大 8 费率。

每套时段可设置最大 10 个年时区切换数，最大 8 个日时段表，每天最大 14 时段切换。

每套时段可设置 90 个公共假日，可设置周末日时段。

百年日历、时间，闰年自动切换。

注意，如果时段表中某一时段的费率号大于费率数时（设置错误），此时段的电量计入费率 1。

电量显示小数位数设为 2 时：

有功电量，最大累计电量为 999999.99kWh。对于无功电量，最大累计电量为 $\pm 999999.99\text{kvar.h}$ 。

反向有功电量是否计入正向有功电量由模式字 2 的 b2 确定。

通信软件在解析和设置电量时必须与电表的电量显示小数位一致。

2.2 最大需量分时计量

TH 型电表可计算正、反向有功、输入无功（I+II）及输出无功（III+IV）最大需量及其出现时间（年月日时分）；TF 型电表可计算正向有功、输入无功（I+II）及输出无功（III+IV）最大需量及其出现时间（年月日时分）。两种配置均可以计量 8 种费率的最大需量及其发生时间。最大需量的积分周期和滑差步进时间可选择，滑差时间只能设置为 1、2、3、5、10 分钟，需量周期与滑差时间的设置必须满足下述关系：

$1 \leq (\text{需量周期} \div \text{滑差时间}) \leq 15$ ，且需量周期能被滑差时间整除。需量与时钟同步。

2.3 跨月结算

本表存储了上 1 月到上 13 月的历史数据（包含正反向有功、组合无功 1 和组合无功 2、四象限无功的总电量以及分时电量，正反向有功、输入输出无功的最大需量及其出现时间，各元件有功、无功电量）跨月结算时，先把本月的电量、最大需量及其发生时间存入上月，再把本月的最大需量及其发生时间清零，计算需量的累加单元清零，需量重新开始计算。

如果电表掉电跨过结算日、时，上电后电表将进行跨月结算，跨过几个月，结算几个月。但跨过 13 个月后，电表不结算。

2.4 测量功能

本仪表测量总及 A、B、C 各相的电压、电流、视在功率、有功功率、无功功率、功

率因数及电网频率，并且显示功率的方向。

瞬时量	刷新时间	测量范围	准确度	单位	
				显示	通信
A、B、C 电压	1 秒	80%—120%Un	0.5 级	0.01V	1V
A、B、C 电流	1 秒	1%Ib—I _{max}	1.0 级 (5%Ib—I _{max})	0.0001A	0.01A
视在功率	1 秒			0.0001VA	
有功功率	1 秒	1%P _b (Q _b) ---P _{max} (Q _{max}) P _b 、Q _b 分别代表有功、无功功率。	0.5 级	0.01KW 0.001KW 0.0001KW 由功率小数位确定	0.0001kW
无功功率	1 秒	P _{max} 、Q _{max} 分别代表有功、无功最大功率。	2 级	0.01 kvar 0.001 kvar 0.000 kvar 由功率小数位确定	0.01 kvar
功率因数	1 秒			0.001	0.001
频率	1 秒	47.5—52.5Hz		0.0001Hz	0.01Hz
相角	1 秒	0—360°		0.01°	0.1°

三相三线表中，Φ_a 等于 U_{ab} 与 I_a 的夹角，Φ_c 等于 U_{cb} 与 I_c 的夹角，Φ_b 被强制置为零。

2.5 显示功能





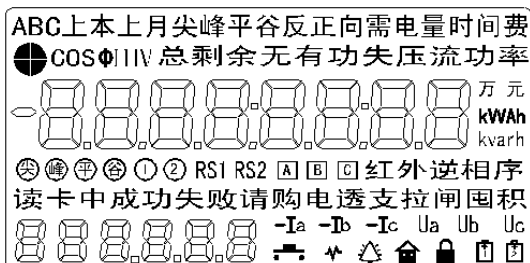





本仪表采用 STN 液晶显示、带背光、并有丰富的汉字提示，显示直观、视角宽。

液晶全屏图：



液晶上各种符号的含义：

项目	液晶上显示内容		含义说明
电量			数据显示行，显示各种记录数据。显示电能数据时，小数位数为2，将显示6位整数、2位小数；小数位数为3，将显示5位整数、3位小数，每屏显示1个时段的电能
四象限			采用缺口方式指示电表工作在第几象限。左图分别为电表当前在I、II、III、IV象限的显示图例（以顺时针方向为例）。括号内表示逆时针时的四个象限。模式字4的b7决定象限(I、II、III、IV)旋转方向（b7=1：逆时针，b7=0：顺时针）
无功组合方式			以顺时针为例： 无功组合方式指示，显示组合无功电能时，相应象限组合闪烁。左图分别为I、IV，I、II，I、III，IV、II象限组合无功的显示图例
历史电能	上本上月	本月、上1月、上2月电量数据用字符“本月”、“上月”、“上上月”提示	
当前费率提示		4费率显示提示符，当费率数小于等于4时，当前费率提示为“尖、峰、平、谷”汉字	
主副时段提示		①表示使用主时段表，②表示使用副时段表	
计量单位	kWh kvarh	有功：kWh，无功：kvarh， 频率：Hz	
通信状态提示	红外	红外通信时显示	
	RS1、RS2	第1路RS485通信，第2路RS485通信时显示	
逆相序	逆相序	逆相序提示符，当发生逆相序时闪烁显示	

电 池 容 量 报 警		当液晶出现： “  ”为时钟电池低容量报警， “  ”为停电抄表电池低容量报警
各 相 电 压 提 示	Ua Ub Uc	电压正常时常显在液晶上；过压时闪烁；失压、断相时消失。具体是发生了断相还是失压情况，要查看电表自检及电网故障信息（C套显示方案的070080项，也可以设置成A、B套显示方案里的相应用户代码项）。
各 相 电 流 提 示	Ia Ib Ic	电流正常时常显在液晶上；电流反向时闪烁，并显示“—”提示反向（只有在本相电流大于1% I_n 且电压大于10V时才会显示）；失流时Ia Ib Ic对应相别消失（全失流时全部消失）
编 程 许 可		此图出现时表示已进入编程许可状态，240分钟以后或再按一下编程键，“  ”会消失。
报 警		报警提示符，有事件时闪烁
工 厂 状 态 提 示		若“  ”常显表示未退出工厂状态
密 码 锁 定		对电表编程时，若密码连续出错次数大于等于5次后，LCD显示“  ”提示符。
数 据 代 码		在液晶的左下方，通常只显示6位。各种组合代表不同的含义，如全为000000表示当前正向（输入）有功总电量，070080项则为电表自检及电网故障信息。

2.6 通信功能

电表具有3个独立的物理通信口：第一路RS485口、第二路RS485口、吸附式红外与远红外口（硬件可选，两者取其一，两个红外通信口须在电能表出厂前确定需求，出厂后不能修改）。两个485口通信地址互相独立，波特率可在1200bps、2400bps、4800bps、9600bps间改变，吸附式红外波特率固定为1200bps，远红外口波特率固定为1200bps。吸附式红外和远红外通信地址与第一路RS485相同。

1. 第一路RS485为主485口,可进行读写操作。
2. 第二路RS485一般为读操作，通过程序在第一路RS485口或红外口设置后也可以进行写操作。

吸附式红外与远红外口可进行读写操作。停电后，停电抄表电池给电表供电，电表运行在睡眠状态。电表在睡眠状态下被唤醒后是否可进行远红外抄读，受模式字控制（模式字2的b1）。

3. 缩位抄表

在单表通信时，无论表的通信地址是什么，只要输入12个“A”作为通信地址就行

了。在多表通信时，取通信地址后 3 位，前面全用 A 替换即可。如：123456789123，只要输入 AAAAAAAAAA123 即可。但在设置参数时最少保留 3 位通信地址。

4. 广播校时有不带密码的广播校时和带密码的广播校时 2 种方式，由模式字 1 的 b4 决定。约束条件：每天只能校 1 次，范围在电表时间的正负 10 分钟内。

注意：打包抄表时，费率数为 k，返回总及费率 1 到费率 k 的数据。

5. 辅助电源（可选功能）供电时，电表支持 RS485 通信、吸附式红外或远红外通信。

2.7 事件记录功能

所有电网运行事件记录的起始条件和结束条件都连续判断 30 秒（逆相序为 10 秒）。所有电网类事件记录，在遇到掉电时，都无条件的结束当次事件。

失压：

失压判断阈值：NN, XX, XXXX, NN 指电压百分比阈值，XX, XXXX 指电流绝对值阈值（单位 A）。（NN, XX, XXXX 可设置）

失压分类：三相四线表分为 A、B、C、AB、AC、BC、ABC 共 7 种，三相三线表分为 A、B、C、AC 共 4 种。

起始条件：电压低于 NN%UnV，电流大于等于 XX, XXXX（单位:A）。

结束条件：电压高于 NN%UnV，或掉电。

对于三相三线表 B 相失压时不判 A、C 相失压。三相三线 B 相失压的判断条件为：

起始条件：B 相断相（相当于未接线），且 A 相电流或 C 相电流大于 XX, XXXX（单位:A）。

结束条件：B 相恢复，或掉电。

记录内容：

本次失压起始时间(年月日时分)、结束时间(年月日时分)，及本次失压期间的总、A、B和C相累计的总正向有功电量、总组合无功1电量、总反向有功电量、总组合无功2电量、A、B、C相的安时值（安培乘时间，分辨率0.1Ah），这些电量和安时值数据为本次失压期间的增量数据。

共记录 10 次失压事件记录。

失压期间历史累计数据：累计时间（最大为 99999999 分钟），累计次数（最大 9999 次），总、A、B、C 相累计的正向有功电量、组合无功 1 电量、反向有功电量、组合无功 2 电量、A、B、C 相的安时值(XXXXXXX.X)（分辨率 0.1Ah）。

失流：

失流判断阈值：NN,XX,XXXX, NN 指电流不平衡率阈值，XX,XXXX 指电流绝对值阈值（单位:A）。如某相电流为 I，则该相电流不平衡率= $(I_{max}-I) / I_{max} * 100$ ，其中 I_{max} 为电流不平衡时各相电流中的最大值。（NN, XX, XXXX 可设置）

失流分类：A、B、C、AB、AC、BC

起始条件：电流不平衡率大于 NN，且 I_{max} 大于 XX, XXXX（单位:A）。

结束条件：电流不平衡率小于等于 NN，或 I_{max} 小于 XX, XXXX（单位:A），或掉电。

对于三相三线不判 B 相失流，同一时刻只可能产生 A、C 相失流中的一种。

记录内容：

本次失流起始时间(年月日时分)、结束时间(年月日时分)，及本次失流期间的总、A、B 和 C 相累计的总正向有功电量、总组合无功 1 电量、总反向有功电量、总组合无功 2 电量，这些电量数据为本次失流期间的增量数据。

共记录 10 次失流事件记录。

失流期间历史累计数据：累计时间（最大为 99999999 分钟），累计次数（最大 9999 次），总、A、B、C 相累计的正向有功电量、组合无功 1 电量、反向有功电量、组合无功 2 电量。

注意：如果电流绝对值阈值 XX.XXXX(单位:A)小于 $2\%I_n$,当最大的相电流 $I_{max} < 2\%I_n$ 时,发生全失流事件,也有可能发生失流事件。

全失流：

起始条件：对于三相四线，三相电流同时小于 $2\%I_n$ ，对于三相三线，A、C 相电流同时小于 $2\%I_n$ 。

结束条件：对于三相四线，三相电流中，至少有一相电流大于 $2\%I_n$ ，对于三相三线，A、C 相电流至少有一相电流大于 $2\%I_n$ ，或掉电。

共记录 100 次全失流事件记录。事件记录的数据格式为：起始时间(年月日时分),结束时间(年月日时分)。

全失流期间历史累计数据：累计时间（最大为 99999999 分钟）、累计次数（最大 9999 次）。

全失压：

起始条件：在掉电期间，对于三相四线表，三相电流中，至少有一相电流大于 $8\%I_n$ ；对于三相三线表，A、C 相电流至少有一相电流大于 $8\%I_n$ 。

结束条件：电表恢复工作。

在确保无相电流时不计全失压的前提下，上述电流百分比阈值越小越好。

电表记录全失压累计时间（最大为 99999999 分钟）、全失压累计次数（最大 9999 次）和最近 10 次全失压发生的起始时间和结束时间（年月日时分）。

断相：

断相判断阈值：NN, XX. XXXX, NN 指电压百分比阈值, XX. XXXX 指电流绝对值阈值。(NN, XX. XXXX 就是上面提到的失压的电压和电流阈值)

断相分类：A、B、C

起始条件：电压低于 $NN\%U_n \pm 2V$ ，电流小于 XX. XXXX（单位:A）。

结束条件：电压高于 $85\%U_n \pm 2V$ ，或电流大于 XX. XXXX（单位:A），或掉电。

失压时不判断相事件。

三相三线表 B 相断相的起始条件为：B 相断相（相当于未接线），且 A 相电流和 C 相电流都小于 XX. XXXX（单位:A）

结束条件：B 相恢复，或掉电。

断相事件记录的数据格式为：起始时间(年月日时分),结束时间(年月日时分)。

共记录 10 次断相事件记录。

反向：

反向分类：A、B、C

起始条件：电流大于 $1\%I_n$ ，电压高于 10V，并且有功功率反向。

结束条件：电流大于 $1\%I_n$ ，电压高于 10V，并且有功功率正向，或掉电。

对于三相三线不判 B 相反向。

记录内容：

本次反向起始时间(年月日时分),结束时间(年月日时分),本次反向事件期间总、A、B、C 相累计的总正向有功电量、总反向有功电量,这些电量数据为本次反向期间的增量数据。

共记录 10 次电流反向事件记录。

反向期间的历史累计数据：累计时间（最大为 99999999 分钟），累计次数（最大 9999 次），总、A、B、C 相累计的正向有功、反向有功电量。

注意：当功率小于起动功率的一半时，将功率方向置为正向。

电压逆相序：

起始条件：电压逆相序发生。

结束条件：电压逆相序结束，或掉电。

事件记录的数据格式为：起始时间(年月日时分)，结束时间(年月日时分)。

共记录 10 次电压逆相序事件记录。

过压：

过压分类：A、B、C

起始条件：电压高于 125%Un。

结束条件：电压低于 120%Un，或掉电。

三相三线表不记 B 相过压。

过压事件记录的数据格式为：起始时间(年月日时分)，结束时间(年月日时分)，过压起始时刻该相电压 (XXXX.XX: V)。

共记录 10 次过压事件记录。

电压合格率记录：

设定电压考核范围上下限以及电压合格范围上下限，电表将各相电压与上下限比较，记录考核范围内 A、B、C 各相总的运行时间、电压在超合格上限范围内的 A、B、C 各相的运行时间及电压在低于合格下限范围内的 A、B、C 各相的运行时间。

电压超合格上限条件：电压考核上限 > 实时电压 > 电压合格上限

电压低于合格下限条件：电压合格下限 > 实时电压 > 电压考核下限

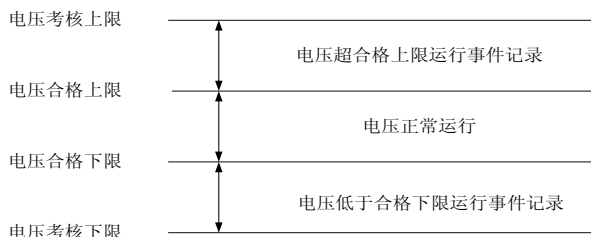

电压合格率示意图

计算出各相月电压合格率的百分比：

$$\text{分相月电压合格率}(\%) = \frac{\text{分相月电压监测总时间} - \text{分相月电压超限时间}}{\text{分相月电压监测总时间}} \times 100\%$$

分相月电压监测总时间=该相本月电压运行时间（在电压考核范围内的运行时间）

电压合格率事件记录的数据格式为：起始时间(年月日时分)，结束时间(年月日时分)，本相电压 (XXXX.XX: V)。电压合格率数据共记录本月及上 3 个月的数据。

A、B、C 相各记录 10 次电压超合格上限和电压低于合格下限事件记录。

清零：

清除所有计量数据，包括当前及历史电量、最大需量及最大需量发生时间、铜损、铁损及互感器合成误差数据。

电表清零事件记录只记录最近 3 次，数据格式为：清零时间(年月日时分)、清零前总及 8 费率的正向有功电量、组合无功 1 电量、反向有功电量、组合无功 2 电量。

清需量：

本月最大需量和最大需量发生时间清零。

清需量事件记录的数据格式为：清需量时间(年月日时分)、清需量前的正向有功总最大需量、输入无功总最大需量、反向有功总最大需量、输出无功总最大需量及对应的最大需量发生时间和标识字（保留，恒为零）。

清需量有 2 种方法：通信清需量和手动按键清需量。手动按键清需量时，先按住 4#键大于 5 秒以后。

按键清需量、通信清需量各记录最近 10 次事件记录。

清过程：

清除所有失压、过压、全失压、失流和全失流、反向和断相的历史累计数据和事件记录。

清过程时，记录清过程的事件记录，数据格式为：清过程的时间(年月日时分)。

共记录最近 10 次事件记录。

清电压合格率：

清除所有与电压合格率有关的数据（包括历史数据）。

清电压合格率时，记录清电压合格率的事件记录，数据格式为：清电压合格率的时间(年月日时分)。

共记录最近 10 次事件记录。

编程：

每一条编程事件记录记录第一个编程起始时间，以及接下来 10 分钟内的编程内容(可通过软件查看编程内容)。编程事件记录的数据格式为：起始时间(年月日时分)，编程标识字 1，编程标识字 2。

共记录最近 10 次编程事件记录。

校时：

用通信命令修改时间（或插入时钟 IC 卡手动校时）或广播校时，都记校时事件记录。校时事件记录的数据格式为：校时后的新时间（年月日时分），校时时刻的电表原时间（年月日时分）。共记录最近 10 次校时事件记录。

上电/掉电：

电表上电/掉电事件记录的数据格式为：掉电时间（年月日时分），上电时间（年月日时分）。共记录最近 10 次上电/掉电事件记录。

停电抄表电池欠压：

停电抄表电池欠压事件记录的数据格式为：起始时间(年月日时分)，结束时间(年月日时分)。共记录最近 10 次停电抄表电池欠压事件记录。

时钟电池欠压：

时钟电池欠压事件记录的数据格式为：起始时间(年月日时分)，结束时间(年月日时分)。共记录最近 10 次时钟电池欠压事件记录。

复位、开表盖：

复位、开表盖事件记录的数据格式为：发生时间(年月日时分)。各记录最近 10 次事件记录。

2.8 脉冲输出

本仪表面板上装有两个红色 LED 指示灯指示是否有有功、无功电量脉冲输出，输出脉冲常数可设定。脉冲常数出厂设置以表计面板标识为准。

本仪表辅助端子配置正、反向有功，输入无功、输出无功光耦空接点脉冲输出，可用于仪表误差检验，也可接 RTU 等终端设备。

本仪表配置有辅助端子，辅助端子各个引线功能定义以电表上喷印的辅助端子标签为准。辅助端子排列图见图所示。

辅助端子 24、25 为光耦空接点输出，此端子为秒脉冲信号、需量周期或滑差时间到达脉冲和时段切换脉冲 3 合 1 输出，可以修改脉冲输出切换控制字参数设置输出您需要的脉冲信号。



*对应功能框内有“√”，表明有对应功能，否则无此功能，具体以实物为准

给脉冲输出切换控制字 (Outputmode) 设置不同的值可以在三合一多功能口分别输出下列信号：

①秒脉冲信号 (Outputmode=0)：

温补时钟输出的秒脉冲，频率 1Hz，占空比 50%；

②时段切换脉冲 (Outputmode=1)：

从现在运行的时段表中的 1 个时段切换到另 1 个时段（不管费率号是否发生变化）时，输出 1 个脉冲；

③需量周期或滑差时间到达脉冲 (Outputmode=2)：

需量周期或滑差时间到达时（由模式字 3 的 b4 决定，b4=1：按需量周期；b4=0：按滑差时间。），输出 1 个脉冲；按需量周期输出脉冲时，过 1 个需量周期以后再输出 1 个脉冲，然后每个滑差到达时刻输出 1 个脉冲。

2.9 负荷曲线记录功能（见附录 1 下的（模式字 8）负荷曲线）

电表采用大容量内卡（2M 字节）保存负荷曲线，最多可以保存 10560 条负荷曲线记录。每条负荷曲线可记录 6 类数据，负荷曲线保存的时刻与电表时钟同步，保存数据的时刻是根据设置的 6 类数据记录间隔与电表的时钟的关系确定的，保存数据的间隔最小为 1 分钟。如设置的 6 类数据记录间隔分别为 T1、T2、T3、T4、T5、T6，电表的当前时间为 HH:MM，只要 (60*HH+MM) 能被 T1、T2、T3、T4、T5、T6 整除，就把 6 类数据全部保存。共可以保存 10560*Tmin 分钟的负荷曲线数据，Tmin=Min(T1、T2、T3、T4、T5、T6)，Min 表示在这 6 个时间间隔中最小那一个。

在电表的参数管理系统软件中有 6 条命令抄读负荷曲线：1、读给定时间块。2、读下一块。3、读最早块。4、读最近块。5、重读数据块。6、读零地址块。

当“负荷记录起始时间”设定为 0 时，负荷曲线从内卡物理地址 0000 开始记录。

如果电表负荷曲线模式字（模式字 8）设为负荷曲线时标方式为“带年”的方式，即模式字 8 的 b6=0 时，给定（年）月日时分抄读命令必须带“年”信息。否则，不能抄到指定时间的数据块。

2.10 电量冻结

通过发通信命令可立刻或给定时刻冻结瞬时量及电量（冻结电压、电流、功率、功率因数、正反向有功总电量及分时电量、四象限无功总电量及分时电量），给定时分=9999 时，为立刻冻结。冻结电量可以通过通信抄读，不显示在 LCD 上。

通过发总电量立刻冻结通信命令可立刻冻结总电量。并保存最近 20 次的记录，记录的数据格式为：冻结时间(年月日时分)，总正向有功电量、组合无功 1 电量、反向有功电量、组合无功 2 电量。

2.11 安全管理与用户权限

- 1、设置模式字 1、2、3 及修改密码权限需在厂内才能进行（需短接表计内部硬件开关）。
- 2、其他参数设置，必须根据密码权限配置表来设置。
- 3、所有设置（用户权限和模式字 1、2、3 的设置除外）都要按一下铅封按键（4#按钮）后，使电表处于编程允许状态后方可操作。编程允许状态 240 分钟内有效。如果中途再次按一下 4#按钮，电表退出编程允许状态。掉电以后编程允许失效。
- 4、软件设置闭锁开关，不论铅封键（4#按钮）是否按下，当使用错误密码对表计连续设置操作次数 ≥ 5 次（若次数 ≤ 4 次情况下再用正确密码设置操作 1 次，即可使密码错误次数归零。），表计会自锁并启动自锁计时器（此时按 4#按钮后能用 IC 卡设置参数），24 小时后自动解锁，闭锁开关失效。
- 5、用户使用的密码有三级：0 级、1 级和 2 级，每级密码可操作内容有相应密码权限控制，每级密码的密码权限有两个字节的用户权限控制字 Pi0 和 Pi1 ($i=0, 1, 2$)，其中每一位代表不同的操作内容，如果该位为 1，表示该级密码可操作该项任务，为 0 则反之。厂家对“用户权限控制字”进行出厂预制。

第 1 字节 Pi0($i=0, 1, 2$) (0 级、1 级和 2 级密码权限控制字)

位号	数据分类	示例 1: P10=60
Bit7	修改 0 级密码	0
bit 6	修改 1 级密码	1
bit 5	修改 2 级密码	1
bit 4	广播校时（带密码）	0
bit 3	设日期	0
bit 2	设时间	0
bit 1		0
bit 0		0

第 2 字节 Pi1 ($i=0, 1, 2$) (0 级、1 级和 2 级密码权限控制字)

位号	数据分类	示例 1: P11=24
Bit 7		0
bit 6	总清零	0
bit 5	清需量、清过程、清电压合格率	1
bit 4		0
bit 3		0
bit 2	其他参数	1
bit 1	模式字 4、模式字 5	0

bit 0	模式字 6、模式字 7、模式字 8	0
-------	-------------------	---

用户权限在电表上的显示:



密码级别	控制字	对应电表上用户权限控制字的显示代码	示例 1: P10=60;P11=24 则电表上从左到右显示的内容
0 级	P00	080060	
	P01	080061	
1 级	P10	080062	01100000
	P11	080063	00100100
2 级	P20	080064	
	P21	080065	

示例 1: P10=60, 60(十六进制)转化为二进制为 01100000 对应第 1 字节的 Bit7 到 bit 0 表示: 1 级密码有修改 1 级、2 级密码的权限。P11=24, 24 (十六进制)转化为二进制为 00100100 对应第 2 字节的 Bit7 到 bit0 表示: 有清需量、清过程、清电压合格率, 设置其他参数的权限。

2. 12 液晶背光功能

白色液晶背光在下面 3 种情况下点亮: 1、按下 1#、2#、3#、4# (铅封键) 任何按钮时; 2、电表从手抄器收到正确的命令时; 3、用遥控器打开时。背光点亮后, 如果没有按钮、或手抄器操作, 3 分钟以后自动熄灭, 还可以用遥控器关闭液晶背光。当三相电压都低于 85%Un 时自动关闭液晶背光。

2. 13 光报警功能

电表有液晶报警 (“”) 闪烁)、发光二极管报警 (红色 LED 闪烁) 和前面已经提到的辅助端子输出报警。哪些事件报警 (模式字 5 决定)、是否闪烁液晶报警符 (“”) 和报警 LED (模式字 4 的 b1 决定) 是由模式字选择和控制的。

2. 14 遥控显示功能

用本公司提供或指定的遥控器可以对电表进行遥控: 切换 A、B、C 三套显示方案; 在 A、B 套显示方案时可以点显或上下翻页显示; 在 C 套显示方案时可以键入威胜显示代码显示; 打开或关闭液晶背光。

2. 15 电表自检及电网故障信息的显示与抄读

上电后, 电表一直进行自检, 自检信息可以通过通信抄读 (DL/T645 协议数据标识: C129), 也可以在液晶上显示。通信抄读和 LCD 显示的表现形式不一样。通过 DL/T645 规约抄读 (数据标识 C129) 时返回 2 个字节的 16 进制数, 每位表示的意义如下所示:

位号	含义
Bit 15	时钟故障
Bit 14	0
Bit 13	0
Bit 12	0
Bit 11	超有功需量
Bit 10	0

Bit 9	断相
Bit 8	0
Bit 7	失流（不包括全失流）
Bit 6	过压
Bit 5	失压
Bit 4	电压逆相序
Bit 3	停电抄表电池欠压
Bit 2	时钟电池欠压
Bit 1	内卡数据错
Bit 0	内卡故障

显示时（C套显示方案的070080项，也可以设置成A、B套显示方案里的相应用户代码项），由于电池欠压、电压逆相序、失压、断相、过压、失流、全失流都有LCD上相应的符号直观地提示（失压和断相不能直观地区分），故电表自检及电网故障信息只显示8位2进制数，每位表示的意义如下所示：

位号	含义	对应电表070080项的显示（从左到右）
Bit 7	断相	10000000
Bit 6	0	
Bit 5	超有功需量	00100000
Bit 4	时钟故障	00010000
Bit 3	0	
Bit 2	0	
Bit 1	内卡数据错	00000010
Bit 0	内卡故障	00000001

例如：电表的070080项显示：10010000，电表显示内容从左到右对应上表内的Bit 7至Bit 0，其含义为：发生了断相和时钟故障。

2.16 辅助电源（可选功能）

电表采用交流85~265V或直流100~300V辅助电源。当电表电压回路断电时，自动切换到辅助电源工作。由辅助电源供电时，电表支持光电头/手抄器和显示抄读及RS485通信。

有2种辅助电源可选择：PT优先或辅助电源优先。

2.17 特殊计量功能

电表计量总及各元件的铜损（ $I^2 \times t$ ：分辨率0.01kA²h）、铁损（ $V^2 \times t$ ：分辨率0.01MV²h）及互感器合成误差（ $tg\phi \times t$ ：分辨率0.01h）。上述三种损耗的总损耗等于各元件的损耗之和，总和和各分元件的损耗都可以通过通信抄读，但只显示三种总损耗。

3 使用方法

3.1 电表显示

除全屏显示外，电表的每一屏显示都有一个显示代码（用户显示代码或威胜显示代码C屏）。

3.1.1 威胜显示代码编码规则

内容	888888 (在液晶的右下角)					
	第 1 位	第 2 位	第 3 位	第 4 位	第 5 位	第 6 位
0		电量	当前	三相总	正向(输入)有功	总
1		需量	上 1 月	A 相	组合无功 1	尖 (费率 1)
2		需量时间	上 2 月	B 相	反向(输出)有功	峰 (费率 2)
3		功率	上 3 月	C 相	组合无功 2	平 (费率 3)
4		电压	上 4 月	AB	无功 (I)	谷 (费率 4)
5		电流	上 5 月	AC	无功 (II)	(费率 5)
6		功率因数	上 6 月	BC	无功 (III)	(费率 6)
7		其他	上 7 月	ABC	无功 (IV)	(费率 7)
8		参数	上 8 月		视在功率	(费率 8)
9		时段	上 9 月			
A			上 10 月			
B			上 11 月			
C			上 12 月			
D			上 13 月			

威胜显示代码为六位数字，在代码显示位置右靠齐显示。

3.1.2 常用显示代码查询表（要查看其它数据见附录 3 威胜显示代码表”）

项目	显示代码	显示含义	说明
正向(输入) 有功电量	000000	当前正向 (输入) 有功总电量	(kWh)
	000001	尖(T1)	
	000002	峰(T2)	
	000003	平(T3)	
	000004	谷(T4)	
正向(输入) 无功电量	000010	当前正向 (输入) 组合无功 1 总电量	(kvarh)
	000011	尖(T1)	
	000012	峰(T2)	
	000013	平(T3)	
	000014	谷(T4)	
反向(输出) 有功电量	000020	当前反向 (输出) 有功总电量	(kWh)
	000021	尖(T1)	
	000022	峰(T2)	
	000023	平(T3)	
	000024	谷(T4)	
反向(输出) 无功电量	000030	当前反向 (输入) 组合无功 2 总电量	(kvarh)
	000031	尖(T1)	
	000032	峰(T2)	
	000033	平(T3)	
	000034	谷(T4)	

威胜集团有限公司

四象限无功电量			000040	I象限无功总电量	(kvarh)	
			000050	II象限无功总电量		
			000060	III象限无功总电量		
			000070	IV象限无功总电量		
需量	正向	有功	010000	当前正向(输入)有功最大需量	(kW)	
			020000	当前正向(输入)有功最大需量发生时间	年:月:日: 时:分	
		无功	010010	当前正向(输入)无功最大需量	(kvar)	
			020010	当前正向(输入)无功最大需量发生时间	年:月:日: 时:分	
	反向	有功	010020	当前反向(输出)有功最大需量	(kW)	
			020020	当前反向(输出)有功最大需量发生时间	年:月:日: 时:分	
		无功	010030	当前正向(输出)无功最大需量	(kvar)	
			020030	当前正向(输出)无功最大需量发生时间	年:月:日: 时:分	
瞬时量	功率	有功功率	030000	总有功率	(kW)	
			030100	A相有功功率		
			030200	B相有功功率		
			030300	C相有功功率		
		无功功率	030010	总无功功率	(kvar)	
			030110	A相无功功率		
			030210	B相无功功率		
			030310	C相无功功率		
	电压			040100	A相电压	(V)
				040200	B相电压	
				040300	C相电压	
	电流			050100	A相电流	(A)
				050200	B相电流	
				050300	C相电流	
	功率因数			060100	A相功率因数	
				060200	B相功率因数	
		060300	C相功率因数			
相角			160100	A相	(°)	
			160200	B相		
			160300	C相		

	频率	070000	当前频率	(Hz)	
通信波特率及通信地址		070001	第 1 个 RS485 通信波特率		
		080008	第 1 个 RS485 通信地址高六位		
		080009	第 1 个 RS485 通信地址低六位		
		170001	第 2 个 RS485 通信波特率		
		180008	第 2 个 RS485 通信地址高六位		
		180009	第 2 个 RS485 通信地址低六位		
时区时段查询	第 1 套费率	0910MM		第 1 套费率第(MM+1)年时区起始月日及其日时段表号(MM=00-11 表示第 1 至第 12 个时区)	液晶中间从左到右显示这个时区采用的时段表号及年时区起始月: 日。
		示例	091000	第 1 套费率第 1 个年时区.....	
			091001	第 1 套费率第 2 个年时区.....	
		093XNN		第 1 套费率第(X+1)日时段表第(NN+1)时段起始时分及其费率号(X=0-3、表示第 1 至第 4 个时段表, NN=00-13、表示第 1 至第 14 个时段)	液晶中间显示这个时段表下的费率号及该费率的起始时: 分。
		示例	093000	第 1 套费第 1 日时段表.....	
	093100		第 1 套费第 2 日时段表.....		
	第 2 套费率	1910MM		第 2 套费率第(MM+1)年时区起始月日及其日时段表号(MM=00-11 表示第 1 至第 12 个时区)	液晶中间从左到右显示这个时区采用的时段表号及年时区起始月: 日。
		示例	191000	第 2 套费率第 1 个年时区.....	
			191001	第 2 套费率第 2 个年时区.....	
		193XNN		第 2 套费率第(X+1)日时段表第(NN+1)时段起始时分及其费率号(X=0-3、表示第 1 至第 4 个时段表, NN=00-13、表示第 1 至第 14 个时段)	液晶中间显示这个时段表下的费率号及该费率的起始时: 分。
示例		193000	第 2 套费第 1 日时段表.....		
		193100	第 2 套费第 2 日时段表.....		

正向有功总和分时电量显示本月和上 13 个月的数据, 其它电量只显示本月和上 3 个月

的数据，最大需量及其发生时间也只显示本月和上 3 个月的数据。

电表可设最大 8 费率，如果最大费率数设为低于 8 费率，大于最大费率数的显示项目将在数据区显示“rEAd Err”。

3.1.3 显示方案

上电后，电表先全屏显示，然后进入 A 套显示方案循环显示。

电表一共有 3 套显示方案：A 套为常用显示项目方案（可以用户自定义），最多 60 屏，可以循环显示，也可以按键上下翻页，还可以通过本公司配备或指定的遥控器上下翻页或点显（直接输入用户显示代码）。B 套显示方案（可以用户自定义）最多 150 屏，可以按键上下翻页，还可以通过遥控器上下翻页或点显。C 套为全项目显示方案，可以通过按键或遥控器输入威胜显示代码。

A 套和 B 套通过按键翻页时，按 1#键显示循环显示代码表中的下一项内容、3#键显示循环显示代码表中的上一项内容。

C 套只能通过按键或遥控器输入显示代码来显示。在 A 或 B 套显示时，按动 2#按钮，电表进入 C 套显示状态，此时最后一行显示“000000”，其中代码的第 2 位（从左到右）0 在不停地闪烁，表示光标所在位置。按 2#按钮向右移动游标，按 1#按钮递增改变游标位数字，按 3#按钮递减改变游标位数字。

A、B、C 套显示方案切换路径和条件如下图所示：

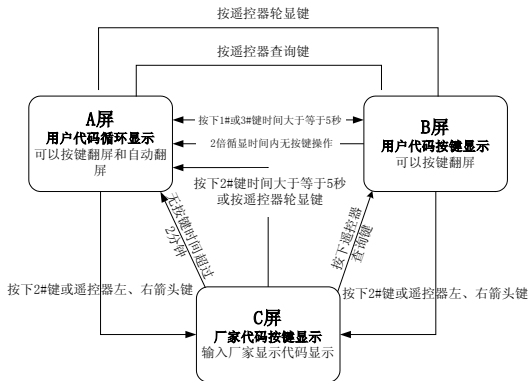

电表平时自动轮显 A 套显示项内容；若持续按住 1#或 3#键大于 5 秒则进入 B 套显示方式；在 B 套显示方式下若持续按住 1#或 3#键大于 5 秒则返回 A 套显示方式。

在 A 套或 B 套显示方式下，若按下 2#键进入 C 套显示方式，在 C 套显示方式下若持续按住 2#键大于 5 秒返回 A 套显示方式。

在 C 套显示方式下 2 分钟无按键自动退回 A 套自动循环显示方式，从 A 套第一屏开始。

A、B 套显示方案的显示代码可以由用户定义。但必须说明用户自定义的显示代码和威胜显示代码（见 3.1.2 威胜显示代码表）的一一对应的映射关系和代码长度，如果用户未定义自定义的显示代码将显示由厂家定义的缺省代码。

3.1.4 遥控器遥控显示（可选购件）

注：吸附式红外与远红外硬件可选，选取远红外硬件才支持“遥控器遥控显示”功能，若选取吸附式红外硬件则不支持“遥控器遥控显示”功能。

将遥控器对准电表的红外通信窗口，按遥控器相应按键可实现 A、B、C 三套显

示方案的切换，A 或 B 套显示方案的上下翻页和点显（直接输入用户代码），C 套显示方案的点显（直接输入威胜显示代码）。

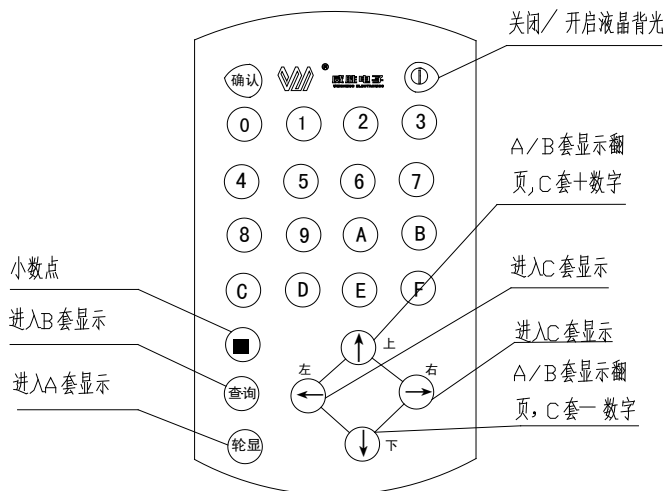

遥控器外形图

遥控器各按键功能定义如下：

按键名	键码	说明
1	0x01	A、B 套显示下，数字键用来输入用户代码直接点显，每输入一位数字向左移动一位，如果 2 秒未输入后续数字，将按照已经输入的用户代码显示，如果没有这个代码将按照原来的显示顺序显示，点显的时间达到循环时间后也按原来的显示顺序显示。用户代码直接点显数据和位数必须匹配，也就是说代码 01≠0001，这是两个不同的显示代码。 C 套显示下，数字键用来在光标位置输入指定的数字用于直接点显，每输入一位数字光标向后移动一位。 确认键暂未使用
2	0x02	
3	0x03	
4	0x04	
5	0x05	
6	0x06	
7	0x07	
8	0x08	
9	0x09	
0	0x00	
A	0x0A	
B	0x0B	
C	0x0C	
D	0x0D	
E	0x0E	
F	0x0F	
上	0x1A	A、B 套显示方案下向后翻页，C 套显示下光标数字+1。
下	0x19	A、B 套显示方案下向前翻页，C 套显示下光标数字-1。
左	0x14	A、B 套显示方案下进入 C 套显示，C 套显示方案下向左

		移动光标。
右	0x1D	A、B套显示方案下进入C套显示，C套显示方案下向右移动光标。
轮显	0x10	进入A套显示。
查询	0x1F	进入B套显示。
关闭	0x18	关闭/开启液晶背光。

3.2 参数设置

3.2.1 通过通信设置参数

用本公司提供的“通用参数设置软件”作为上位机平台，进行参数设置。第一路RS485和红外通信口可进行参数设置，第二路RS485能否进行参数设置受模式字控制（模式字1的b3）。设置参数前，先检查电表的通信波特率（第一路RS485的波特率由C套显示方案的070001显示项显示，第二路RS485的波特率由C套显示方案的170001显示项显示）是否与上位机吻合（红外通信口波特率固定为1200 bps）。

设置DL/T645规约通信地址：按住4#按钮，发通信命令设置通信地址。

其他参数设置请参看通信规约和上位机平台，设置条件和结果见**2.12 安全管理与用户权限**。

特别注意：当电表的电量显示小数位设为2或3后，通信抄到的电量数据的小数位也对应为2或3!!!

3.2.2 电表模式字（见符录1）

3.3 安装

安装电表按图示进行（主端子接线图和辅助端子接线图），并且在接线后将端盖和翻盖铅封。

必须严格按照电表端盖后所贴的接线图接线。接线通电后，可以检查电表显示的电压、电流、有功功率、无功功率的显示数值及极性，通电1分钟以后查看显示画面（是否发生失压、失流、反向、逆相序），以判断接线及表计运行情况。

3.4 抄表

3.4.1 通过显示抄表

通过循环显示、按键上下翻页、遥控器翻页或点显，从LCD显示抄读电表数据。

注意：如果显示代码没有可显示的内容，电表液晶屏只在最后一行显示出显示代码，汉字提示区和数据显示区空白。

3.4.2 通过通信抄表

通过第1个RS485、第2个RS485和光通信口，用终端或手抄器抄读电表数据。

RS485通信条件：三相中最高电压大于75% U_n 或者三相电压都大于70% U_n 。

红外通信条件：三相中最高电压大于85% U_n 或者三相电压都大于80% U_n 。

3.4.3 停电抄表

装有停电抄表电池的电表进入睡眠状态后，可以通过以下几种方式唤醒：

- 1、电表的1#或3#号键唤醒；
- 2、通过手抄器唤醒；
- 3、通过遥控器唤醒。

手抄器或遥控器对准电表的远红外窗口，距离不大于50cm。唤醒以后，可以通过循



环显示、按键翻页、手抄器抄表。手抄器抄表时，电表必须在唤醒后的 180 秒内接到正确的通信命令，两条正确的通信命令的间隔不大于 180 秒，否则远红外接收模块的电源被关闭，必须用手抄器重发 1 条命令，打开远红外接收模块的电源后才能重新用手抄器抄表。唤醒以后，液晶显示的时间长度为 (A 屏显示项目数+B 屏显示项目数) 循显时间(如果此时间小于 3 分钟，则会重复显示 A、B 屏内容，一直到大于等于 3 分钟且 A、B 屏显示完为止)。**24 小时内只能唤醒 10 次。**上电以后，此限制失效。

停电抄表时显示或抄读的时间可以是停电时间，也可以是当前时间，由模式字 2 的 b0 确定。当 b0=0 选择当前时间时，显示的时间是进入时间显示项时刻的电表当前时间。停留在时间显示项时，显示的时间不会刷新（目的是为了降低功耗）。停电抄表时显示或抄读的瞬时量（电压、电流、功率、功率因数、相角）全为零。停电抄表显示时，电表自检信息（厂家代码：070080）在电表掉电后复零，显示组合无功显示项时，无功组合方式提示符不闪烁，常显示，退出组合无功显示项后消失。

停电抄表时，不能抄读负荷曲线。

注：吸附式红外与远红外硬件可选，两者只能取其一。只有选取远红外硬件才可以进行停电抄表操作；若选取吸附式硬件不能进行停电抄表操作。

3.5 电池更换

当液晶出现“”表示时钟电池欠压；当液晶出现“”表示停电抄表电池欠压。

对于时钟电池问题，用户需及时通知厂家解决处理。

对于停电抄表电池问题，用户应及时更换新电池。

注意：更换仪表电池时，需要使用仪表原装电池相同的规格电池，同时**电池的极性应安装正确。**

3.6 使用注意事项

- 安装时应将接线端子拧紧，并且将表计挂牢在坚固耐火、不易振动的屏上。
- 当外接负载超过辅助端子的输出能力时，应接中间继电器，以防损坏电表。
- 对于通过接线盒连接仪表的安装和拆除，应通过接线盒确保在电网隔离情况下进行，且由取得相关安全资质的人员操作；对于未经接线盒连接仪表的安装和拆除，应由取得相关安全资质的人员操作，同时防止触电和相间短路。
- 仪表在实验室去除端盖或上盖后，如果上电，其端子或导体带有危险电压，因此，**不允许用户进行去除上盖的带电操作；**如用户需在去除端盖后带电操作，需提供保护的屏障或措施，且由技术熟练的、具有安全资质的人员操作。
- 仪表安装过程中应使用满足相关电气规格要求的电缆类型、截面尺寸以及接头要求，同时使用相应的力矩拧紧螺钉。
- 更换仪表电池时，需要使用仪表原装电池相同的规格电池，同时**电池的极性应安装正确。**
- 仪表的以下电路为带危险电压电路，现场运行中需根据相关安全规范进行防护：
 - 直接连接仪表的电压回路；
 - 零线电路
 - 直接连接仪表的电流回路
 - 中继/控制开关以及报警输出的电压回路；
 - 连接到电源电路的辅助电源电路；
- 接线后应将端盖铅封，建议将面盖铅封。

- RS485 接入时,建议选用三芯屏蔽线,其三芯将终端与表计 A、B、通信地相连,屏蔽层单端可靠接入保护地中。

4 运输贮存

表计应存放在温度为-25℃~70℃,湿度<85%的环境中,并且应在原包装的条件下放置,叠放高度不超过 5 层。电表在包装拆封后不宜储存。保存仪表的地方应清洁,且空气中不应含有足以引起腐蚀的有害物或气体。

电表运输和拆封不应受到剧烈冲击,应根据 GB/T15464—1995《仪器仪表包装通用技术条件》的规定运输和储存。

5 保修期限

电表自售出日起十二个月内,在用户遵守说明书规定要求,并在制造厂铅封完整的条件下,发现电表不符合产品标准所规定的要求时,制造厂给予免费修理或更换。

6 质保条款

1) 我司产品按照国家相关标准进行研发、设计、制造与销售,凡所售产品在质量保证期内经我司质量部门确认或权威机构鉴定属于质量故障的缺陷,将承诺对产品自售出之日起一年内进行免费维修或更换,遇有异议可按合同条款质保。产品若超出质量保证期,我司将按合同约定提供维修保养,配件、人工等售后费用按售后服务发生时的市场价格据实收取。

2) 产品免责条款:

若以下任意情形之一导致产品故障,我司有权不予提供质保服务:

- 1、产品超出设计使用最长寿命;
- 2、产品未严格按照《产品说明书》及国家规定进行正确安装、操作或保养;
- 3、用户自行对产品进行改装或调整;生产厂家铅封不完整或已损毁;
- 4、非我司销售部门正规销售产品,或我司不能判定其产品为原厂生产或涉嫌倒货窜货、假冒伪劣等情形;
- 5、不可抗力等法律法规规定的生产者免责情形。

3) 我司拥有上述质保条款的最终解释权,并有权合理地单方变更或终止本条款,如有更新将以更新内容为准。

附录 (1): 电表模式字

本电表共有 8 个模式字,前 3 个模式字由厂家设置,8 个模式字分别定义如下:

模式字 1(安全):

位号	功能	位值与功能对应关系	缺省值
b7	需量同步方式	0:时钟同步 1:分钟同步	0
b6	TF/TH	1:TF; 0:TH	0
b5			0
b4	加密校时(广播)	1:有; 0:无	0
b3	从串口 2 设参数	1:允许; 0:禁止	0
b2			0
b1	出厂总清零	1:允许; 0:禁止	0
b0	出厂事件清零	1:允许; 0:禁止	0

设置条件：电表内部硬件开关短接

模式字 2(功能 1)：

位号	功能	位值与功能对应关系	缺省值
B7			1
b6			0
B5			0
b4	负控功能	1:有; 0:无	0
b3			0
b2	正向有功电量包含反向有功	1:包含; 0:分开	0
b1	从睡眠状态唤醒后远红外抄表	1:有; 0:无	1
b0	从睡眠状态唤醒后显示的时间	1:停电时间 0:当前时间	0

设置条件：电表内部硬件开关短接

模式字 3(功能 2)：

位号	功能	位值与功能的对应关系	缺省值
b7	保留		0
b6	保留		0
b5	两套费率切换	1:允许; 0:禁止并运行第一套	0
b4	需量信号输出方式	1:按需量周期 0:按滑差时间	0
b3			±
b2	失压标志显示方式	1:标志闪烁 0:标志消失	0
b1			0
b0			0

设置条件：电表内部硬件开关短接

模式字 4(用户 1)：

位号	功能	位值与功能的对应关系	缺省值
b7	象限提示顺序	1:逆时针 0:顺时针	0
b6	逆向序是否检查电网情况	1:不检查 0:检查	0
b5			0
b4			0
b3	数据显示时高位补0	1:补0; 0:不补	0
b2			0
b1	LED和液晶显示符报警	1:报警; 0:关闭	1
b0	辅助端子信号报警	1:报警; 0:关闭	0

设置条件：1. 电表处于编程允许状态; 2. 通过用户密码设置。

模式字 5(用户 2)：选择哪些情况出现时报警(液晶、LED、声音、辅助端子)

位号	功能	位值与功能对应关系	缺省值
b7	全失流	1:报警; 0:关闭	0
b6	A和C有功反向(331_TF)、至少1相有功反向(341_TF)、	1:报警; 0:关闭	0

	3相不同向 (341_TH)		
b5	逆相序	1:报警; 0:关闭	0
b4	失流	1:报警; 0:关闭	0
b3	失压、断相或过压	1:报警; 0:关闭	0
b2	内卡故障	1:报警; 0:关闭	1
b1	时钟乱	1:报警; 0:关闭	1
b0	电池故障	1:报警; 0:关闭	0

设置条件: 1. 电表处于编程允许状态; 2. 通过用户密码设置。

模式字 6 & 7(组合无功): (模式字 6 对应组合无功 1、模式字 7 对应组合无功 2)

位号	功能	位值与功能对应关系	模式字 6 缺省值	模式字 7 缺省值
b7	IV象限	1: 减; 0: 加	0	0
b6	III象限	1: 减; 0: 加	0	0
b5	II象限	1: 减; 0: 加	0	0
b4	I象限	1: 减; 0: 加	0	0
b3	IV象限	1: 有; 0: 无	0	1
b2	III象限	1: 有; 0: 无	0	1
b1	II象限	1: 有; 0: 无	1	0
b0	I象限	1: 有; 0: 无	1	0

设置条件: 1. 电表处于编程允许状态; 2. 通过用户密码设置。

模式字 8(负荷曲线):

位号	功能	位值与功能对应关系	缺省值
b7			
b6	需量时间和负荷曲线的时标方式	1:不带“年”; 0:带“年”	0
b5	当前需量	1:记录; 0:不记录	1
b4	四象限无功电量	1:记录; 0:不记录	1
b3	总有无功电量	1:记录; 0:不记录	1
b2	功率因数	1:记录; 0:不记录	1
b1	功率及功率方向	1:记录; 0:不记录	1
b0	电压、电流、频率	1:记录; 0:不记录	1

设置条件: 1. 电表处于编程允许状态; 2. 通过用户密码设置。

附录 (2): 重要说明

模式字: 电表功能模式字是用来选择电表功能的一种方式。

电表功能模式字的设置非常重要,用户在签订合同时,必须在合同附件中作相应功能选择。如果用户没有签定合同附件,电表按附录(1)中模式字缺省值设置。

组合无功 1, 组合无功 2: 四个象限的无功可由用户任意组合定义为组合无功 1 或组合无功 2,方便用户针对不同的场合进行四个象限无功的核算。(由模式字 6 对应组合无功 1, 模式字 7 对应组合无功 2)

MB3 表组合无功 1 出厂缺省值: I + II 组合无功 2: III + IV

阈值: 事件记录功能下各项中的阈值:“NN”“XX.....”均可通过参数管理软件设置。用户没有进行设置时,按出厂值设定。

威胜集团有限公司

事件类参数	出厂时默认值			
电压合格率	电压合格范围上下限	100V ±8%	220/380V ±9%	57.7/100V ±6%
	电压考核范围上下限	±18%	±19%	±16%
失压判定阈值	某相电压小于 78%Un, 且电流大于 0.1A			
失流判定阈值	电压不平衡率百分比小于 30%, 某相中最大电流大于 0.1A			

安时值: 在失压记录中引入了安时值的概念, 其含义是: 失压期间 A、B、C 相的电流乘以时间得出的数值。(XXXXXX.X, 分辨率 0.1Ah)。这样可以方便用户在追补电量时按这个数来推算失压电量。用安时值来追补电量要比常规的追补方法更接近失压电量的真实值。

附录 (3): 威胜显示代码表 (其中 X=0~3、V=0~3、T=0~8)。(注:正向有功电量 X=0~D)

项目	液晶上显示内容			说明
	代码	汉字	显示含义	
正向 (输入) 电量	有功	00X00T	本月(上 X 月), 正向(输入), 有功电量, 总(T)	当前及上 X 月 T 费率正向(输入)有功电量 (kWh)
		00XV00	本月(上 X 月), 正向(输入), 有功电量, 总(A/B/C)	当前及上 X 月 V 元件正向(输入)有功电量 (kWh)
	无功	00X01T	本月(上 X 月), 正向(输入), 无功电量, 总(T)	当前及上 X 月 T 费率组合无功 1 电量 (kvarh)
		00XV10	本月(上 X 月), 正向(输入), 无功电量, 总(A/B/C)	当前及上 X 月 V 元件组合无功 1 电量 (kvarh)
反向 (输出) 电量	有功	00X02T	本月(上 X 月), 反向(输出), 有功电量, 总(T)	当前及上 X 月 T 费率反向(输出)有功电量 (kWh)
		00XV20	本月(上 X 月), 反向(输出), 有功电量, 总(A/B/C)	当前及上 X 月 V 元件反向(输出)有功电量 (kWh)
	无功	00X03T	本月(上 X 月), 反向(输出), 无功电量, 总(T)	当前及上 X 月 T 费率组合无功 2 电量 (kvarh)
		00XV30	本月(上 X 月), 反向(输出), 无功电量, 总(A/B/C)	当前及上 X 月 V 元件组合无功 2 电量 (kvarh)
四象	I	00X04T	本月(上 X 月), I, 无功电量、总(T)	当前及上 X 月 T 费率 I 象限无功电量 (kvarh)

威胜集团有限公司

限无功	II	00X05T	本月(上 X 月),II,无功电量、总(T)	当前及上 X 月 T 费率II象限无功电量	(kvarh)
	III	00X06T	本月(上 X 月),III,无功电量、总(T)	当前及上 X 月 T 费率III象限无功电量	(kvarh)
	IV	00X07T	本月(上 X 月),IV,无功电量、总(T)	当前及上 X 月 T 费率IV象限无功电量	(kvarh)
需 量	正向 (输入) 需量	01X00T	正向(输入),有功,总(T),需量	当前及上 X 月 T 费率正向(输入)有功最大需量	(kW)
		02X00T	本月(上 X 月),正向(输入),有功,总(T),需量,时间	当前及上 X 月 T 费率正向(输入)有功最大需量发生时间(年:月:日:时:分)	
		01X01T	本月(上 X 月),正向(输入),无功,总(T),需量	当前及上 X 月 T 费率正向(输入)无功最大需量	(kvar)
		02X01T	本月(上 X 月),正向(输入),无功,总(T),需量,时间	当前及上 X 月 T 费率正向(输入)无功最大需量发生时间(年:月:日:时:分)	
	反向 (输出) 需量	01X02T	本月(上 X 月),反向(输出),有功,总(T),需量	当前及上 X 月 T 费率反向(输出)有功最大需量	(kW)
		02X02T	本月(上 X 月),反向(输出),有功,总(T),需量,时间	当前及上 X 月 T 费率反向(输出)有功最大需量发生时间(年:月:日:时:分)	
		01X03T	本月(上 X 月),反向(输出),无功,总(T),需量	当前及上 X 月 T 费率反向(输出)无功最大需量	(kvar)
		02X03T	本月(上 X 月),反向(输出),无功,总(T),需量,时间	当前及上 X 月 T 费率反向(输出)无功最大需量发生时间(年:月:日:时:分)	
瞬 时 量	功率	030V00	有功,功率,总(A/B/C)	V相有功功率	(kW)
		030V10	无功,功率,总(A/B/C)	V相无功功率	(kvar)
		030V80	功率,总(A/B/C)	V相视在功率	(kVA)
	电压	040V00	A/B/C 电压	V相电压(V=1~3代表A、B、C相)	(V)
	电 流	050V00	A/B/C 电流	V相电流(V=1~3代表A、B、C相)	(A)
		060V00	(A/B/C) COS ϕ	当前 V 相功率因数	
	相角	160V00	A/B/C ϕ	当前 V 相(V=1~3代表A、B、C相)相角	($^{\circ}$)

威胜集团有限公司

	频率	070000		当前频率	(Hz)
通信波特率		070001		第1个RS485当前通信波特率	
		170001		第2个RS485当前通信波特率	
版本号		070002		电表版本号(共10位YYMMDDIVV:YYMMDD为归档时间年月日,II为电流规格,VV为电压规格)	
闭锁		070004	时间	密码错误次数、剩余闭锁时间(次数XX-时间YYYYYY,XX≤99)	分种
		070007		互感器总合成误差	h
		070008		总铜损	kA ² h
		070009		总铁损	MV ² h
		070011	时间	停电抄表电池工作时间(分钟)	分钟
		070012	时间	上次编程时间(年:月:日:时:分)	
		070013	时间	上次通信清最大需量时间(年:月:日:时:分)	
		070014		编程次数	次
		070015		清最大需量次数	次
自检		070080		电表自检及电网故障信息(XXXX XXXX)	BIN 码
失压电量, 时间及次数		070P01	正向(输入), (A/B/C/AB/AC/BC/ABC)失压, 总有功电量	(A/B/C/AB/AC/BC/ABC)相失压期间的累计正向(输入)有功总电量(P=1/2/3/4/5/6/7)	(kWh)
		070P21	反向(输出), (A/B/C/AB/AC/BC/ABC)失压, 总有功电量	(A/B/C/AB/AC/BC/ABC)相失压期间的累计反向(输出)有功总电量(P=1/2/3/4/5/6/7)	(kWh)
		070P81	总, 时间, (A/B/C/AB/AC/BC/ABC), 失压	(A/B/C/AB/AC/BC/ABC)相失压累计时间(P=1/2/3/4/5/6/7)	分钟
		070P91	总, (A/B/C/AB/AC/BC/ABC), 失压	(A/B/C/AB/AC/BC/ABC)相失压累计次数(P=1/2/3/4/5/6/7)	

威胜集团有限公司

失流 电量， 时间 及次 数	070P02	正向（输入）， (A/B/C/AB/AC/BC) 失 流, 总有功电量	(A/B/C/AB/AC/BC)相失流期 间的累计正向（输入）有功总 电量(P=1/2/3/4/5/6)	(kWh)
	070P22	反向（输出）， (A/B/C/AB/AC/BC) 失 流, 总有功电量	(A/B/C/AB/AC/BC)相失流期 间的累计反向（输出）有功总 电量(P=1/2/3/4/5/6)	
	070P82	总 时 间 ， (A/B/C/AB/AC/BC), 失流	(A/B/C/AB/AC/BC)相失流累 计时间(P=1/2/3/4/5/6)	分钟
	070P92	总 ， (A/ B/C/AB/AC/BC), 失流	(A/B/C/AB/AC/BC)相失流累计 次数(P=1/2/3/4/5/6)	
全 失 压	071085	ABCN,失压,时间	总全失压累计时间	分钟
	071095	ABCN,失压	总全失压累计次数	
上 一 次 失 压 电 量	071P01	上 1 次，正向（输入）， (A/B/C/AB/AC/BC/AB C)失压, 有功电量	上 1 次(A/B/C/AB/AC/BC)相 失压期间的累计正向（输入） 有功总电量(P=1/2/3/4/5/6/7)	(kWh)
	071P21	上 1 次，反向（输出）， (A/B/C/AB/AC/BC/AB C)失压, 有功电量	上 1 次 (A/B/C/AB/AC/BC/ABC)相失 压期间的累计反向（输出）有 有功总电量(P=1/2/3/4/5/6/7)	(kWh)
上 一 次 失 压 时 间	071P81	上 1 次，时 间 ， (A/B/C/AB/AC/BC/AB C), 失压	上 1 次 (A/B/C/AB/AC/BC/ABC)相失 压起始时间(P=1/2/3/4/5/6/7) 格式：YY： MM： DD： HH： mm	
	071P91	上 1 次，时 间 ， (A/B/C/AB/AC/BC/AB C)), 失压	上 1 次 (A/B/C/AB/AC/BC/ABC)相失 压结束时间(P=1/2/3/4/5/6/7) 格式：YY： MM： DD： HH： mm	
上 一 次 失 流 电 量	071P02	上 1 次，正向（输入）， (A/B/C/AB/AC/BC) 失 流,有功电量	上 1 次(A/B/C/AB/AC/BC)相 失流期间的累计正向（输入） 有功总电量(P=1/2/3/4/5/6)	(kWh)
	071P22	上 1 次，反向（输出）， (A/B/C/AB/AC/BC) 失 流,有功电量	上 1 次(A/B/C/AB/AC/BC)相 失流期间的累计反向（输出） 有功总电量(P=1/2/3/4/5/6)	(kWh)

威胜集团有限公司

上一次失流时间	071P82	上 1 次，时间，(A/B/C/AB/AC/BC)，失流	上1次(A/B/C/AB/AC/BC)相失流起始时间(P=1/2/3/4/5/6) 格式：YY: MM: DD: HH: mm	
	071P92	上 1 次，时间，(A/B/C/AB/AC/BC)，失流	上 1 次(A/B/C/AB/AC/BC)相失流结束时间(P=1/2/3/4/5/6) 格式：YY: MM: DD: HH: mm	
	080000	时间	当前日期年: 月: 日)	
	080001	时间	时间 (时: 分: 秒)	
	080002		表号高六位 xx-xx-xx-	
	080003		表号低六位 -xx-xx-xx	
	080004		用户号高六位 xx-xx-xx-	
	080005		用户号低六位 -xx-xx-xx	
	080006		设备号高六位 xx-xx-xx-	
	080007		设备号低六位 -xx-xx-xx	
通信地址	080008		第 1 个 RS485 645 协议通信地址高六位 xx-xx-xx-	
	080009		第 1 个 RS485645 协议通信地址低六位 -xx-xx-xx (远红外/光电头与第 1 个 RS485 的通信地址相同)	
	180008		第 2 个 RS485645 协议通信地址高六位 xx-xx-xx-	
	180009		第 2 个 RS485645 协议通信地址低六位 -xx-xx-xx	
	080010		有功脉冲常数	imp/kW·h
	080011		无功脉冲常数	imp/kvar·h
	080012		脉冲宽度 (固定 80)	ms
	080013		电量显示小数位数 (2 或 3)	
	080014		功率 (包括最大需量) 显示小数位数 (2、3 或 4)	
	080015		需量周期	分钟
	080016		滑差时间	分钟
	080017		循环显示间隔 (3--99)	秒
	080018		A 屏循环显示项目数 (≤60)	
	180018		B 屏循环显示项目数 (≤150)	
	080019		结算日时(DD.HH)	
负	080042		负荷曲线记录模式	BIN 码

威胜集团有限公司

负荷曲线	080043		1类负荷数据记录间隔	
	080044		2类负荷数据记录间隔	
	080045		3类负荷数据记录间隔	
	080046		4类负荷数据记录间隔	
	080047		5类负荷数据记录间隔	
	080048		6类负荷数据记录间隔	
	080049		负荷曲线数据记录起始(年:月:日:时:分)	
模式字	080050		模式字1	BIN 码
	080051		模式字2	BIN 码
	080052		模式字3	BIN 码
	080053		模式字4	BIN 码
	080054		模式字5	BIN 码
	080055		模式字6	BIN 码
	080056		模式字7	BIN 码
	080057		模式字8	BIN 码
用户权限	080060		0级密码用户权限控制字1	BIN 码
	080061		0级密码用户权限控制字2	BIN 码
	080062		1级密码用户权限控制字1	BIN 码
	080063		1级密码用户权限控制字2	BIN 码
	080064		2级密码用户权限控制字1	BIN 码
	080065		2级密码用户权限控制字2	BIN 码
时区时段费率类参数	090000		第1套费率年时区数	
	090001		第1套费率日时段表数	
	090002		第1套费率日时段数	
	090003		第1套费率公共节假日数	
	090004		第1套费率周休状态字	
	090005		第1套费率周休日使用的日时段表号	
	090006		第1套费率费率数	
	0910MM		第1套费率第(MM+1)年时区起始月日及其日时段表号(MM=00-11表示第1至第12个时区)	时段表号-月:日
	093XNN		第1套费率第(X+1)日时段表第(NN+1)时段起始时分及其费率号(X=0-3、表示第1至第4个时段表, NN=00-13、表示第1至第14个时段)	费率号-时:分
	190000		第2套费率年时区数	

威胜集团有限公司

	190001		第2套费率日时段表数	
	190002		第2套费率日时段数	
	190003		第2套费率公共节假日数	
	190004		第2套费率周休状态字	
	190005		第2套费率周休日使用的日时段表号	
	190006		第2套费率费率数	
	1910MM		第2套费率第(MM+1)年时区起始月日及其日时段表号(MM=00-11表示第1至第12个时区)	时段表号-月:日
	193XNN		第2套费率第(X+1)日时段表第(NN+1)时段起始时分及其费率号(X=0-3、表示第1至第4个时段表, NN=00-13、表示第1至第14个时段)	费率号-时:分

说明栏内的带括号的内容为显示出的单位符号。

附录(4): 简单故障处理

故障现象	原因	处理
无显示	无电源供电	<ol style="list-style-type: none"> 1、用万用表查看线路是否有电压(建议在电表电压端子排上测量)。 2、电表的电压是否按电表面板上所标定的额定电压接入。
不计量或电量少计	计量电路工作不正常	<ol style="list-style-type: none"> 1、接入电压是否正常。电流接线是否符合要求(某一相或二相电流进出线接反)。 2、有条件的用户可用现场校验仪对电表精度进行检测。 3、通过估算用户电器的用电负荷,并对照电表显示的功率相比较,如相差不大,电表计量应该没什么问题。 4、接线盒或计量柜内的端子排上电流短接线是否取下。(此现象在新装表或更换电表后出现)
辅助端子功率脉冲测量不到	接线不正确 无外接电源	<ol style="list-style-type: none"> 1、如果铭牌上功率脉冲灯闪烁,可检查测试线接线是否正确。 2、我公司电表脉冲输出方式多为空接点输出,必须加外接电源(5V-24V)DC,电压不能高于此值。可用万用表检查是否达到要求。

<p>在进行抄读时RS485通信不成功</p>	<p>硬件不正常或参数管理软件设置不正确</p>	<p>1、先检查通信硬件是否正常：通信软件在发命令时用万用表的10V直流档在RS485A与B之间测量应有跳变的电压。</p> <p>2、通信线接线是否正确，可用万用表10V直流档检查RS485口，高电位应接A端，低电位接B端。</p> <p>3、检查规约是否正确，表与软件的通信规约应一致。</p> <p>4、参数管理系统内的端口选择与所插硬件的端口是否为同一个端口。端口设置是否正确：停止位1，数据位8，偶校验，通信波特率是否与表内一致。</p>
<p>参数设置不成功</p>	<p>硬件不正常或没有相应的权限</p>	<p>1、先参照上点查找原因。</p> <p>2、权限密码是否正确，编程按键是否按下。</p> <p>3、是否有相应的权限控制字，可在电表上的显示代码080060—080065中查看。</p>

如通过以上方法还不能解决问题，请与我公司客户服务部门联系（咨询电话：800-849-6688）。



制造计量器具许可证： 湘制 00000345 号
地 址：长沙高新技术开发区桐梓坡西路 468 号
免费服务热线：800-8496688 或 400-677-6688
传 真：0731-88619555
电 话：0731-88619681（出口部）
 0731-88619596（商务部）
邮 编：410205
E-mail: manager@wasion.com technic@wasion.com
Http: [//www.wasion.com](http://www.wasion.com)